

EN ISO 13485 : 2016
ISO 13485 : 2016



LF900 KULLANICI KILAVUZU

**Güvenli kullanıma
yönelik endikasyonlar**

Bu kılavuzu dikkatlice okuyun. Bu kılavuz, kullanıcının güvenliği ve herhangi bir mal kaybı / ürün hasarının önceden takip edilmesi amaçlıdır. Lütfen, cihazımızı kullanmadan önce kesinlikle bu kılavuzu okuyun.

Bu ürün, hekim talimatları altında kullanılan tıbbi bir cihazdır.

DS MAREF
DAESUNG MAREF CO.,LTD.

İçindekiler

1 BİLGİLER	4
1-1. LF900 TANITIMI	4
1-2. KULLANIM AMACI	4
1-3. HEDEF HASTALIĞIN TEDAVİ GRUBU	4
1-4. TEDAVİ GRUBU DIŞINDA TAHMİNİ TEDAVİ GRUPLARI	4
1-5. YAN ETKİLER	5
2 GÜVENLİK HUSUSUNDA DİKKAT EDİLMESİ GEREKENLER	5
2-1. ELEKTRİK GÜVENLİĞİNE İLİŞKİN UYARILAR	5
2-2. KULLANIM ÖNCESİ AŞAMAYA İLİŞKİN UYARILAR	6
2-3. KULLANIM SIRASINDAKİ UYARILAR	7
2-4. KULLANIM SONRASINA İLİŞKİN UYARILAR	8
2-5. MANŞON KULLANIMI VE DEPOLAMASINA İLİŞKİN UYARILAR	9
2-6. TEMİZLEME	10
2-6-1. Cihazın temizlenmesi	10
2-6-2. Hortum tertibatının temizlenmesi	10
2-6-3. Manşonun temizlenmesi	10
2-7. KULLANIM / DEPOLAMA KOŞULLARI	11
2-7-1. Kullanım koşulları	11
2-7-2. Depolama koşulları	11
2-8. WEEE İŞARETLEMESİ	11
3. ÜRÜN AMBALAJI / PAKETİ	12
3-1. CİHAZ TEMEL SETİ	12
3-2. AKSESUARLAR	13
3-3. MANŞON VE FERMUAR EBATLARI	15
3-3-1. Genel tipte manşon ebatları	15
3-3-2. Kaplayan tipte manşonların ebatları	17
4. ÜRÜN TANIMI	19
4-1. CİHAZ TEKNİK ÖZELLİKLERİ	19
4-2. CİHAZ GÖRÜNÜMLERİ	19
4-3. DÜĞMELERİN GÖRÜNÜMÜ, İSİMLERİ VE FONKSİYONLARI	20
5. ÜRÜN KULLANIMI VE PROSEDÜR	21
5-1. CİHAZI KULLANMADAN ÖNCE	21
5-2. KURULUM VE KULLANIM	21
5-3. BASINÇ, ZAMAN, HIZ, YOĞUNLUK / ŞİDDET AYARI	21
5-4. MOD AYARI	23

5-5.	TEDAVİYİ ATLA MODU AYARI.....	25
5-6.	HORTUM TERTİBATININ CİHAZA BAĞLANMASI.....	25
6.	ARIZA TESPİT VE SORUN GİDERME	26
6-1.	GENEL ARIZA TESPİT VE SORUN GİDERME	26
6-2.	DİĞER ARIZALAR.....	26
7.	EMC HAKKINDA BİLGİLER	27
8.	SEMBOL BİLGİLERİ.....	28

1 Bilgiler

1-1. LF900 tanıtımı

LF900 ürününü satın aldığınız için teşekkür ederiz.

Bu ürün, insan vücudunun kan dolaşımını iyileştirmek için bir Aralıklı Pnömatik Sıkıştırma sistemidir.

Çalışma prensibi; cihazdan gelen havanın, 4 adet hava bölmeli manşona iletilmesi ve havanın 1'den 4'e kadarki bölmelerde sıralı olarak basınçlandırılması şeklindedir.

Bu kullanıcı kılavuzu, bu ürünün nasıl kullanılacağı, muhafaza edileceği ve tamir edileceği hakkında bilgiler içermektedir. Bu ürünü doğru kullanmak ve en iyi etkiyi / verimi sağlamak için lütfen bu kılavuzu iyice okuyun, anlayın ve aşına olun. Lütfen bu kılavuzu daima bu sistemle birlikte saklayın ve sistemi gerektiği gibi kullanmadan önce lütfen dikkatle okuyun.

1-2. Kullanım amacı

Venöz kan akışını (cihaz ile) arttırarak ve manşonları şişirerek ödemi tedavi etmek / önlemek amacıyla kullanılan bir cihaz.

1-3. Hedef hastalığın tedavi grubu

- Lenfödem (lenf ödemi / fil hastalığı)
- Travma ve spor yaralanmaları sonrası oluşan ödem

1-4. Tedavi grubu dışındaki tahmini tedavi grupları



- Akut Nöropati ve Pleksopati
- Akut Pulmoner Ödem
- Akut Yumuşak Doku Travması
- Akut Tromboflebit
- Dengesiz Kardiyovasküler Hastalıklar
- Epilepsi
- Yılcık / Erizipel
- Febril Durumlar
- Glakom
- Karaciğer veya Böbrek Yetmezliği
- Bulaşıcı Hastalıklar
- Bilinen (veya Şüpheli) Derin Ven Trombozu
- Lenfanjit
- Lenfatik Yollarda Tıkanıklık Süreçleri
- Lenfatik Yollarda Osteosentez veya Eklem Replasmanı
- Kalp pili
- Karın Bölgesinde Ağrılı Ağrı
- Patolojik Hamilelik
- Tümörlü Hastalıklar
- İltihap

1-5. Yan etkiler

- Geçici şekilde ağrı artışı
- Peteşi
- Kapiler Rüptür - basınç önerilen seviyeyi aşarsa
- Hematom
- Vejetatif Reaksiyon - duyarlı bir vejetatif sisteme sahip hastalarda
- Lenfatik Tıkanıklık - tedavi edilmemiş alanlarda
- İltihap
- İsilik
- Kas ağrısı
- Uzuvida kızarıklık
- Geçici şekilde şişlik artışı

2 Güvenlik Hususunda Dikkat Edilmesi Gerekenler



2-1. Elektrik güvenliğine ilişkin uyarılar

	<ul style="list-style-type: none">- Cihaz kullanımda değilken güç kablosunu çıkarın.- Gök gürültüsü ve yıldırım cihazda ani bir kesintiye (işlev bozukluğuna) neden olursa, cihazı kapatın ve fişini çekin. (Ürün arızası veya elektrik çarpması riski vardır.)- Güç kablosunu, yerinden çıkmayacak / sallanmayacak şekilde sağlamca yerine takın. (Güç kablosu sağlam şekilde takılmadığında, (cihazda) işlev bozukluğu veya yangın riski vardır.)- Kullanımdan önce güç kablosunu çözdüğünüzden (kutudan çıktıktan sonra) emin olun. (Isı üretimi ve yangın riski vardır.)- Cihazı hareket ettirmek isterseniz, kablodan çekmek / kabloya asılmak yerine taşıma kulpunu kullanın. (Kablo hasar görürse, yangın veya elektrik çarpması riski vardır.)- Kablo hasarlıysa veya cihaz yere düşmüş ve hasarlı hale gelmişse, cihazı kullanmayın.- X-ray (ışın) ekipmanları ve MRI görüntüleme cihazları gibi elektromanyetik dalga üreten ekipmanların yakınında bu cihazı kullanmayın. (Cihaz, elektromanyetik dalgalardan etkilendiğinde düzgün bir şekilde çalışmayabilir.) (Yaralanmaya sebep olabilecek şekilde (cihazda) işlev bozukluğu riski vardır.)- Elektrik çarpması riskinden kaçınmak için, koruyucu topraklamalı güç kaynağı / beslemesi kullanın. (Yangın ve elektrik çarpması riski vardır.)- Cihazı, örneğin sauna veya banyo gibi çok nemli ortamlarda kullanmayın. (Nemli ortam, elektrik çarpması veya yanmanın sebep olduğu mekanik arıza veya fiziksel hasara neden olabilir.)
	<ul style="list-style-type: none">- Elektrik çarpması riskine yol açmayı önlemek için, koruyucu topraklamalı bir ana güç kaynağı / beslemesi ünitesine bağlamak suretiyle bu cihazı kullanın. (Yangın ve elektrik çarpması riski vardır.)- Hasarlı bir güç kablosunu / fişini veya gevşek bir prizi kullanmayın. (Bağlantı stabil değilse, yaralanmaya sebep olabilecek şekilde yangın ve elektrik çarpması riski vardır.)



	<ul style="list-style-type: none">- Güç kablosunu prize takarken veya çıkarırken kabloyu değil fişi tuttuğunuzdan emin olun.- Cihazı eliniz ıslakken kullanmayın veya diğer ıslak vücut bölümlerinizle cihaza, güç kablosuna, fişe ve prize dokunmayın. (Yaralanmaya sebep olabilecek şekilde yangın ve elektrik çarpması riski vardır.)- Güç kablosuna hasar vermeyin, bükmeyin, kıvrımayın veya ısınmasına yol açmayın. (Kablo hasar görürse, yangın veya elektrik çarpması riski vardır.)- Cihaz kullanımda iken anormal bir koku almanız halinde, cihazı kullanmayı derhal bırakın. Böyle bir durumda, güç şalterini derhal kapatın, fişi prizden çekin ve ardından imalatçı veya satıcınızla iletişime geçin.
	<ul style="list-style-type: none">- Tamir amaçlı olarak kendi başınıza bu cihazı sökmeyin veya modifikasyon yapmayın. Bu cihaz yalnızca onaylı personel tarafından sökülebilir ve tamir edilebilir. (Kendi başınıza bu cihazı söker veya tamir ederseniz, işlev bozukluğu veya yaralanma riski meydana gelebilir.)

2-2. Kullanım öncesi aşamaya ilişkin uyarılar

	<ul style="list-style-type: none">- Bu cihazın hasarlı olup olmadığını ve bu cihazın en az yılda bir kez düzgün çalışıp çalışmadığını kontrol edin. (Bu cihaz bakım yapılmadan kullanıldığında işlev bozukluğu ve yaralanma riski vardır.)- Bu cihazı, amaçlanan kullanım dışında herhangi bir amaç için kullanmayın.- Cihazı kullanması planlanan kullanıcı bir yaşam destek sistemi giyiyorsa, söz konusu kullanıcının doktorlardan birine danışmasını sağlayın.- Bu cihaz uzun süre kullanılmadığında, kullanımdan önce temizleyin ve düzgün çalışıp çalışmadığını kontrol edin.- Bu cihazı ısıtma cihazlarına ve doğrudan güneş ışığına maruz kalan bir ortama kurmayın. (İşlev bozukluğuna neden olabilecek deformasyon ve arıza riski vardır.)- Kullanmadan önce, bu cihazın ve aksesuarların (fiziki) durumunu kontrol edin. (Bu cihaz veya aksesuarların dışı hasar gördüğünde, satıcıyla veya servis merkeziyle iletişime geçin. Hasarlı cihaz ve aksesuarları kullanmayı düşünürseniz, yangına neden olabilecek elektrik çarpması veya akım kaçağı riski vardır.) (Bu cihaz veya aksesuarlar hasar gördüğünde, yaralanmaya neden olabilecek işlev bozukluğu, arıza ve yangın riski vardır.)- Bu cihazı, titreşimin veya darbenin sıkça uygulandığı bir sıra veya masa üzerine kurmayın. (İşlev bozukluğu ve yaralanmaya neden olabilecek titreşim veya darbeden kaynaklanan düşme riski vardır.)- Bu cihazı, elektrik fişinin herhangi bir engel olmadan takılıp çıkarılabileceği ve elektrik fişinin herhangi bir engel olmaksızın çıkarılabileceği bir yere kurduğunuzdan emin olun.
--	---

	<ul style="list-style-type: none">- Cihazı düz ve güvenli bir yere kurduktan sonra kullanın. (Cihaz, tabanı eğik veya sallantılı bir yere yerleştirildiğinde; gürültü, düşme, işlev bozukluğu veya başka bir sorun vb. gibi tehlikeler vardır.)- Bu cihaz, kendilerine cihazın güvenli bir şekilde kullanılmasıyla ilgili gözetim veya talimat verildiyse ve içerdiği tehlikeleri anladıysa, çocuklar ve yaşça büyükler ve fiziksel, duyuşsal veya zihinsel yetenekleri azalmıř veya deneyim ve bilgi eksiklięi olan kiřiler tarafından kullanılabilir.- Güç kablosu üzerini halı veya başka nesnelere örtmeyin. (Yürürken, ayaklarınız güç kablosuna takılarak cihazın düşmesine neden olabilir.) (İřlev bozukluğu ve yaralanmaya neden olabilecek düşme riski vardır.)
	<ul style="list-style-type: none">- Cihazın içine su veya yabancı madde akıřını önlemek üzere dikkatli olun. (Cihaza yabancı madde girdiğinde sorun veya elektrik çarpmasına neden olabilir.)- Üründe kullanılacak aksesuar ve parçalar DAESUNG MAREF tarafından sağlanan veya onaylananlardan olmalıdır. (DAESUNG MAREF tarafından onaylanmamıř herhangi bir aksesuar ve parça kullanıldığında, kullanıcı güvenlięini garanti etmeyebilecek bir işlev bozukluğu riski vardır.)

2-3. Kullanım sırasındaki uyarılar

	<ul style="list-style-type: none">- Bu ürünün nasıl ayarlanacağı hususu gündeme geldiğinde, doktorunuz tarafından verilen talimatları izleyin.- Bu cihaza, örneğin yere düşürmek gibi, aşırı darbe uygulamayın.- Bu cihazı taşıırken, taşıma işleminden önce cihazı kapattığınızdan emin olun. (Cihaz çalışırken hareket ettirmeyin.)- Hortum gözlerinize, burnunuza ve dudaklarınıza bakar durumdayken bu cihazı çalıştırmayın. (Hortumdan çıkan hava yaralanmaya neden olabilir.)- Cihazın kullanımı esnasında herhangi bir anormal durum oluşursa, cihazı kullanmayı bırakın ve semptomları izlemesi için bir hekim veya bir doktor çağırın.- Yeni başlayan bir kişinin ilk defada cihazı 10 dakika süreyle 20mmHg ile kullanması daha iyi olacak; ve ardından fiziksel duruma göre basınç yoğunluęunu kademeli olarak artırın.- Cihazı sadece 0°C ila 40°C arasındaki sıcaklıklara sahip kapalı ortamlarda kullanın.
	<ul style="list-style-type: none">- Sarhoř olduęunuzda, sarhořluk tamamen geçene kadar cihazı kullanmayın. (Alkollü içecek içtikten sonra kullanıldığında, cihazın yanlış kullanımından dolayı vücutta yaralanmalar meydana gelebilir.)

2-4. Kullanım sonrasına ilişkin uyarılar



- Güç kablosunu cihazdan çıkarırken, kabloyu cihazdan çıkarmadan önce prizden çıkarın.
- Bu cihazı temizlemeden önce, güç kablosunu prizden ve ardından cihazdan çıkarın. (Bu cihazı taşıırken güç kablosu hattına takılırsanız düşme, hasar ve elektrik çarpması riski vardır.)
- Bu cihazdaki hava soketine sıvı girmediğinden emin olun. (Herhangi bir sıvı girdiğinde, etkilenen iç parçalar arızaya, elektrik çarpmasına ve yangına neden olabilir.)
- Bu cihazı temizlemek için sıvı deterjanı doğrudan cihaza uygulamayın veya benzen, tiner veya alkol kullanmayın. Bu cihazı temizlemek için kullanılacak bir beze sıvı deterjan uyguladığınızdan emin olun. (Renk bozulması, hasar, elektrik çarpması ve yangın riski vardır.)
- Bu cihaz hasar gördüğünde, derhal tedarikçiye veya müşteri merkezine onarım talebinde bulunun.
- Bu cihazı ve aksesuarları su ve nemden uzak kuru bir yerde saklayın / muhafaza edin. (Nem ve sıvı bileşenler bu cihazın parçalarına ve devrelerine zarar verebilir.)
- Bu cihazı tozla dolu kirli bir yerde saklamayın. (Toz ve yabancı maddeler, yaralanmaya neden olabilecek arızaya, yangına veya elektrik çarpmasına neden olabilir.)
- Bu cihazı eğimli bir yerde saklamayın. (Bu cihazı düşürdüğünüzde, arızaya neden olabilecek bir hasar riski vardır.)
- Bu cihazı muhafaza etmek için gereken sıcaklık aralığı -20°C ila 60°C arasındadır. Bu cihaz muhafaza edilirken, sıcaklığın bu aralık içinde olduğundan emin olun.
- Bu cihazı çocukların ulaşamayacağı bir yerde saklayın.



- Bu cihazı ısıtma cihazlarına ve doğrudan güneş ışığına maruz kalan bir ortama kurmayın. (Arıza, deformasyon ve yangın riski vardır.)
- Bu cihaz üzerindeki herhangi bir nesneyi hareket ettirmeyin. (Bu cihazın üzerinde herhangi bir sıvı kabı (vazo, su şişesi, fincan, kozmetik cihaz ve kimyasal), uçucu madde, kimyasal veya keskin bir nesne (makas ve bıçak) konularak çalıştırıldığında veya taşındığında, yangına ve yaralanmaya neden olabilecek düşme riski vardır.)
- Temizlik ve kullanıcı bakımı, gözetim olmaksızın çocuklar tarafından yapılmamalıdır.

2-5. Manşon kullanımı ve depolamasına ilişkin uyarılar



- Manşonun durumunu düzenli olarak kontrol ettiğinizden emin olun
- Manşonu doğrudan güneş ışığı altında veya yüksek sıcaklıkların olduğu yerlerde tutmayın.
- Manşonu temiz bir yerde muhafaza edin ve kış mevsiminde sıcaklığın düşük olduğu bir ortamda muhafaza etmeyin.
- Manşon nemin yüksek olduğu bir ortamda saklandığında, küf oluşumu riski vardır.
- Manşonu ısı kaynaklarının (ısıtıcı, sigara) ve keskin nesnelerin yakınına koymayın. (İğne, makas).
- Manşona herhangi bir yabancı madde girdiğinde, yabancı maddeyi çıkarmak için kuru bir bez veya mendil kullanın.
- Manşonu ve hortumu aşırı derecede bükülmeyecek veya ağır nesnelere tarafından ezilmeyecek şekilde muhafaza edin.
- Manşonu ince elbiselerle kullanın. (Hassas bir cilde sahip kişilerde alerjiye neden olabilir.)
- Manşondaki fermuarı açıp kapatırken vücut kıllarının, çorapların vb. fermuara yakalanıp yakalanmadığını izleyin.
- Manşon uzun süre kullanılmadığında, manşonu temizleyin ve kullanmadan önce düzgün çalışıp çalışmadığını kontrol edin.
- Manşonu çocukların ulaşamayacağı bir yerde muhafaza edin.



- Manşon, sadece DAESUNG MAREF tarafından üretilen cihaza bağlanması için tasarlanmıştır. Manşonu başka firmalar tarafından üretilen diğer cihazlara bağlamayın.
- Manşonu takmadan önce, manşonun takılacağı vücut bölümünüzdeki tüm aksesuarları çıkarın.
(Aksesuarlar yıprandığında, manşonun hasar görme veya manşonun takıldığı vücut bölümünüzün yaralanma riski vardır.)
(Bacak: Pantolon ceplerindeki kişisel eşyalar, ayak bilekliği vb.)
(Bel: Kemer, pantolon ceplerindeki kişisel eşyalar, anahtarlık, cep telefonu vb.)
(Kol: Saat, bilezik, yüzük vb.)
- Manşonu takmadığınız zamanlarda manşona hava üflemeyin / şişirmeyin. (Aksi takdirde, manşonun zarar görmesine neden olabilir.)
- Hortum tertibatını sabitlemek için manşon üzerindeki emniyet pimini kullanmayın. (Manşon, emniyet piminin keskin kısmı tarafından yırtılabilir.)

2-6. Temizleme

2-6-1. Cihazın temizlenmesi

- Cihaz üzerinde yabancı maddeler varsa, önce cihazı kapatın ve cihazı biraz su veya nötr bir deterjanla silmek için yumuşak bir bez kullanın. (Aksi halde renk değişikliği, hasar veya arızaya neden olabilir.)
- Ürünü sterilize ederseniz, önce cihazı kapatın ve nötr deterjan kullanarak yumuşak pamuklu bezle silin. (Aksi halde renk değişikliği, hasar veya arızaya neden olabilir.)
- Lütfen dikkatli olun; cihazın arkasındaki AC soketine veya hava soketine herhangi bir türde sıvı girmesine izin vermeyin. Cihaza sıvı girmesi iç parçaları etkileyebilir ve işlev bozukluğuna, elektrik çarpmasına veya yangına sebebiyet verebilir.
- Cihazı benzen, tiner, alkol vb. ile silmeyin veya doğrudan cihaza su püskürtmeyin. (Aksi halde renk değişikliği, hasar, elektrik çarpması veya yangına neden olabilir.)
- * Temizlik için nötr deterjan veya alkalesans kullanın. Alkali seyreltilmemiş durumda ise su içinde seyreltin.

İlaç kullanımı: Cilde veya göze girmemesine dikkat edin.

2-6-2. Hortum tertibatının temizlenmesi



- Hortum tertibatı üzerinde yabancı maddeler varsa, hortumu biraz su veya nötr bir deterjanla silmek için yumuşak bir bez kullanın.
- Hortum tertibatı içine hiçbir sıvının girmemesine özen gösterin. (Hortumun içerisinde su kalması hortumların dayanıklılığına zarar verebilir; hortum tertibatından cihaza su girerse ve girmişse, hortum kırılabilir ve yangına neden olabilir.)
- Suyu doğrudan hortuma püskürtmeyin veya hortumu suya koymayın.
- Cihazı benzen, tiner, alkol vb. ile silmeyin.

2-6-3. Manşonun temizlenmesi

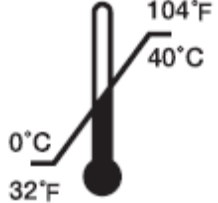

- Manşonun üzerinde yabancı bir madde varsa, manşonu silmek için kuru bez veya mendil kullanın.
- Yumuşak bir bez üzerinde az miktarda nötr deterjan veya su kullanın ve manşonu tamamen kurulayın. (Manşon ıslak olduğunda dayanıklılığın azalmasına veya manşonun modifiye olmasına sebep olabilir.)

2-7. Kullanım / Depolama koşulları

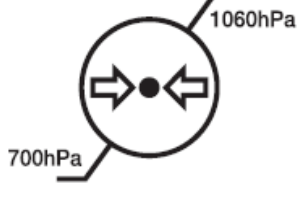
2-7-1. Kullanım koşulları

Sıcaklık (°C / °F)	Nispi Nem (%)	Atmosferik Basınç (hPa)
		

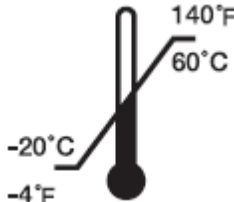
2-7-2. Depolama koşulları

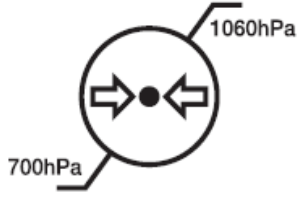
Sıcaklık (°C / °F)	Nispi Nem (%)	Atmosferik Basınç (hPa)
		

2-8. WEEE işaretleme



EEE için cihazın ayrı şekilde toplanılmasını belirten bu sembol, 2012/19/EU sayılı Direktife dayanmaktadır.

Bu Direktifin amacı, öncelikli olarak, WEEE'yi önleyerek ve ilave olarak, atık bertarafını azaltacak ve kaynakların verimli şekilde kullanımına ve değerli ikincil hammaddelerin geri kazanılmasına katkı sağlayacak şekilde bu tür atıkları yeniden kullanarak, geri dönüştürerek ve diğer geri kazanım biçimleri ile sürdürülebilir üretim ve tüketime katkıda bulunmaktır.

Bu Direktif, tüketiciler tarafından kullanılan tüm EEE'yi ve profesyonel kullanım için tasarlanan EEE'yi kapsar.

Tüketiciler, bu tür şekilde cihaz toplanılması başarısına aktif olarak katkıda bulunmalı ve WEEE'yi iade etmek üzere teşvik edilmelidir.

Üretici; yeniden kullanılabilir, geri dönüştürülebilir ve geri kazanılabilir oran bilgisi vermelidir. 2012/19/EU sayılı Direktifin Ek III, kategori 5 (Küçük ekipman) kapsamında %75'i geri kazanılacak ve yeniden kullanım ve geri dönüşüm için %55 oranında hazırlanacaktır.

LF900 cihazı, %79,30 geri kazanılabilirlik oranı ve %73,51 geri dönüşüm oranlıdır.

Arıtma tesislerine yönelik bilgiler, EEE üreticileri tarafından yeniden kullanım ve arıtma ve geri dönüşüm tesislerine hazır olan merkezlere sunulacaktır. DAESUNG MAREF firması, ne zaman olursa olsun bu bilgileri hazırlamak üzere isteklidir.

3. Ürün Ambalajı / Paketi

3-1. Cihaz temel seti

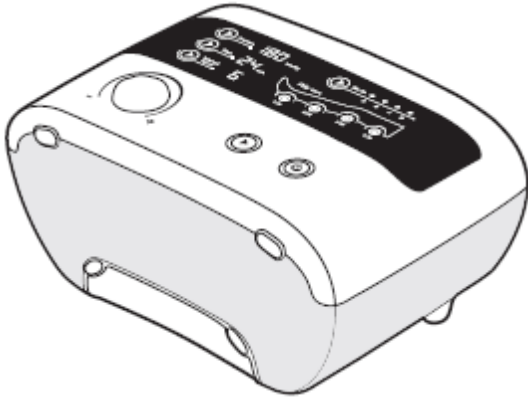

LF900 (Cihaz)



Kullanıcı kılavuzu



Çiftli hortum tertibatı



Ayak aküpresürü (1 Çift)



Bacak manşonu
(1 Çift)

3-2. Aksesuarlar

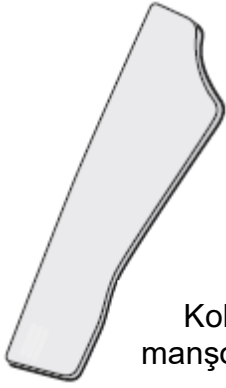

Kol manşonu

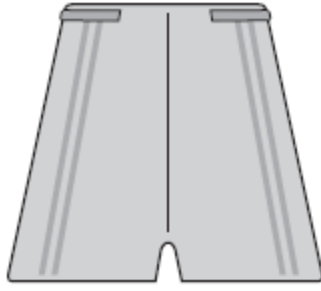

Gövde merkezi manşonu



Bel manşonu



Kol göğüs kafesi manşonu

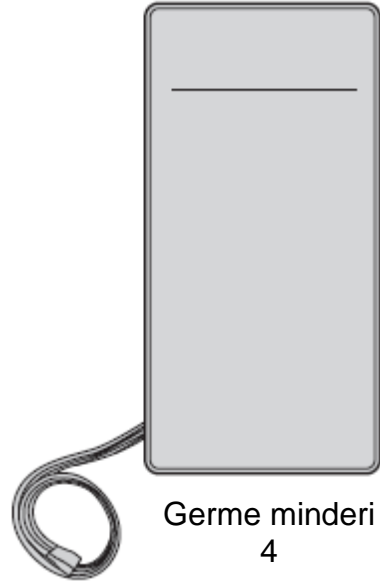

Germe minderi
4

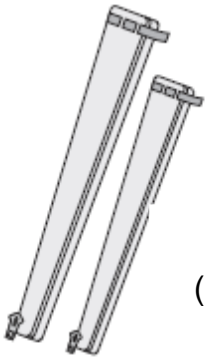

Uzatma fermuarı
(Bacak, Kol ve Gövde
merkezi)



Tekli hortum
tertibatı



Yarım bacak
manşonu

❖ Manşon ve hortum tertibatı ürünleri sarf malzemedir.

* Aksesuar Bilgileri

	Adı	Ebat	Ref. No.
GENEL TİPTE MANŞONLAR	BACAK MANŞONU	L	4LAGL5A
		XL	4LAGX40
		XXL	4LAGY00
	KOL MANŞONU	F	4AAGF30
		F	4AAGF3A
	BEL MANŞONU	F	4WAGF10
		F	4WAGF1A
GÖVDE MERKEZİ MANŞONU	F	4SAGF5A	
GERME MİNDERİ 4	F	4MDRF00	
KAPLAYAN TİPTE MANŞON	BACAK MANŞONU	S	S401
		SW (GENİŞ)	SW401
		SXW (X-GENİŞ)	SXW401
		M	M401
		MW	MW401
		MXW	MXW401
		L	L401
	LW	LW401	
	YARIM BACAK MANŞONU	M	M403
		MW	MW403
	KOL MANŞONU	M	M402
		L	L402
	KOL GÖĞÜS KAFESİ MANŞONU	L	4VDRL00
UZATMA FERMUARI	BACAK UZATMA FERMUARI	L	4ELGL02
		XL	4ELGX01
		XXL	4ELGY00
	KOL UZATMA FERMUARI	F	4EAGF02
GÖVDE MERKEZİ UZATMA FERM.	F	4ECGF01	
DİĞER	TEKLİ HORTUM TERTİBATI	-	1000370
	ÇİFTLİ HORTUM TERTİBATI	-	1000380
	DAĞITIM HORTUM TERTİBATI	-	100050A
	AYAK AKÜPRESÜRÜ	-	1360020

❖ Uzatma fermuarı (aksesuar ayrı satılan üründür)

- Kullanılacak manşon küçük ise, her manşon için uygun bir uzatma fermuarının kullanılması önerilir.
- Manşonun fermuarını sonuna kadar açın ve ardından uzatma fermuarını bağlayın. Uzatma fermuarı bağlanarak manşon genişliği yaklaşık 10 cm'ye çıkarılır.

3-3. Manşon ve fermuar ebatları

3-3-1. Genel tipte manşon ebatları

Bacak manşonu ebatları

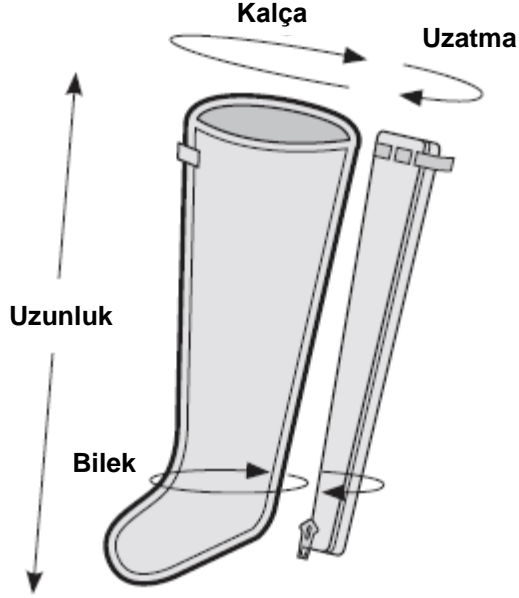

Ebat	Kalça (+uzatma)	Bilek (+uzatma)	Uzunluk
L	62cm (72cm)	41cm (48cm)	74cm
XL	75cm (85cm)	43cm (50cm)	79cm
XXL	76cm (86cm)	46cm (53cm)	94cm

Kol manşonu ebatları

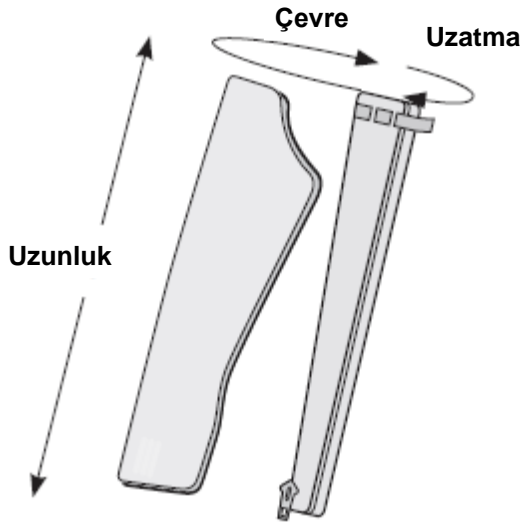

Ebat	Çevre (+uzatma)	Uzunluk
Serbest	50cm (60cm)	88cm

Bel manşonu ebatları

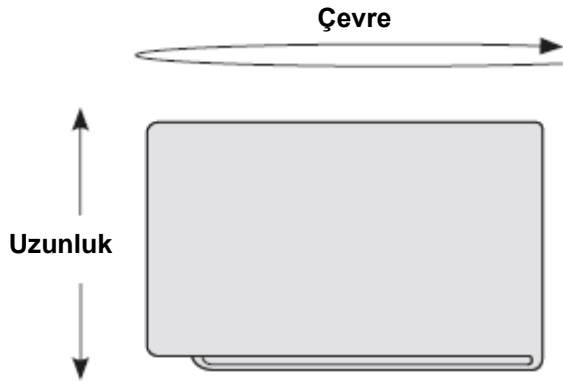

Ebat	Çevre (+uzatma)	Uzunluk
Serbest	122cm	38cm

Gövde merkezi manşonu ebatları

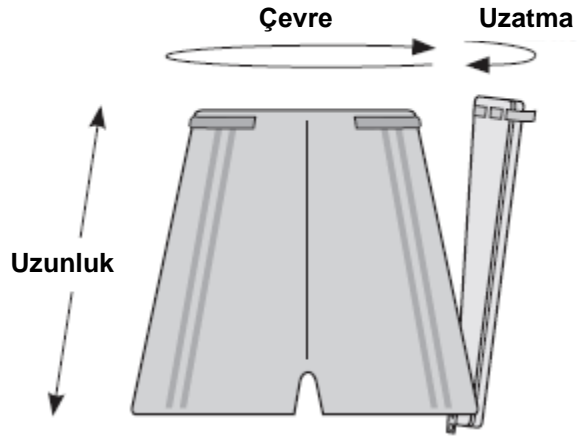

Ebat	Çevre (+uzatma)	Uzunluk
Serbest	108cm (118cm)	74cm

Germe minder 4 manşon ebatları

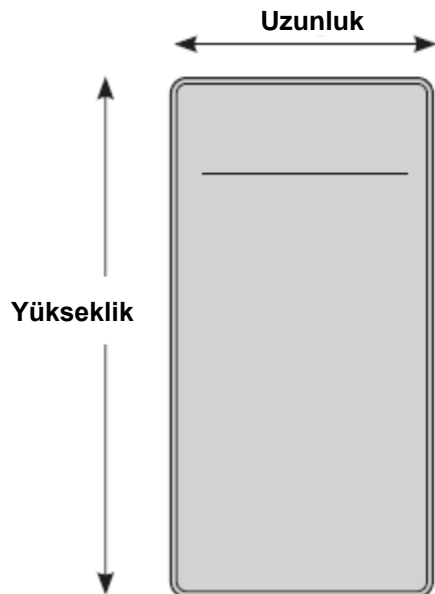

Ebat	Çevre (+uzatma)	Uzunluk
Serbest	60cm	100cm

3-3-2. Kaplayan tipte manşonların ebatları

Bacak manşonu ebatları

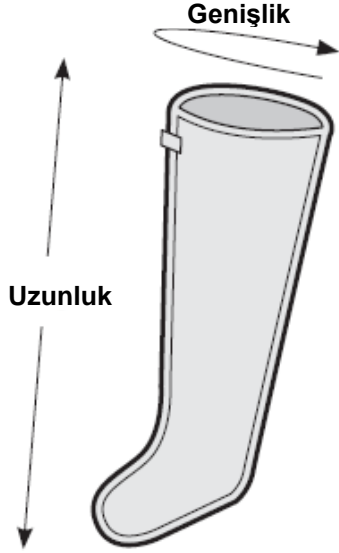

Ebat	Genişlik	Uzunluk	Ebat	Genişlik	Uzunluk
S	75cm	60cm	MW	90cm	73cm
SW	85cm	65cm	MXW	102cm	70cm
SXW	100cm	60cm	L	80cm	86cm
M	78cm	75cm	LW	100cm	90cm

Yarım bacak manşonu ebatları



Ebat	Genişlik	Uzunluk
M	76cm	42cm
MW	81cm	49cm

Kol manşonu ebatları

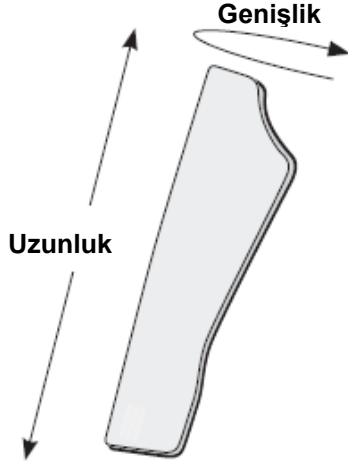

Ebat	Genişlik	Uzunluk
M	56cm	70cm
L	66cm	82cm

Kol gövde manşonu ebatları

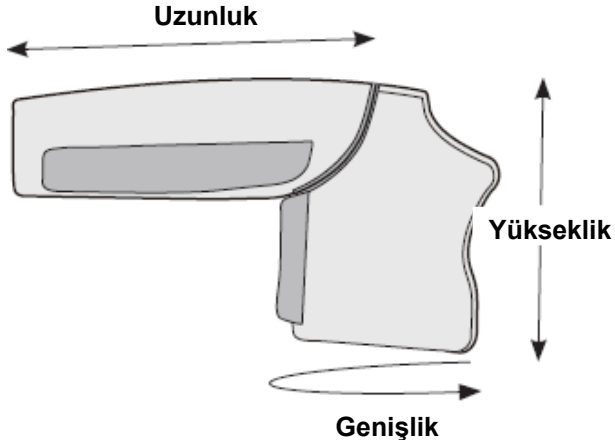

Ebat	Genişlik	Uzunluk	Yükseklik
Serbest	75cm	89cm	57cm

4. Ürün Tanımı

4-1. Cihaz teknik özellikleri

Öğeler		Teknik özellik	
Cihaz Modeli		LF900	
Koruma Tipi		Sınıf II, BF Tipi Cihaz	
Nominal Voltaj / Güç Tüketimi		AC100 - 127V, 50 / 60Hz / 25 – 45VA	
		AC200 - 240V, 50 / 60Hz / 45VA	
Basınç Ayarı		10 - 180 mmHg \pm 20mmHg (Ünite: 10mmHg)	
Zaman Aralığı		5 - 90dk (Birim: 5 dakika)	
Hız		1 - 6 seviye	
Mod		A, B, C, D	
Ebatlar		260 (Gen.) x 180 (Der.) x 130 (Yük.) mm	
Ağırlık		2kg (sadece gövde)	
Sertifikasyon	GÜVENLİK	IEC 60601-1, IEC 60601-1-11	Sadece RX Ayar basıncı, hekim talimatları altında işletilmelidir.
	EMC	IEC 60601-1-2	
Sıvı girişi koruma sınıflaması		IP21	

❖ Her bir ülke için gerekli nominal güç değerlerini kullanın.

Nominal Voltaj	Ülke
AC 100-127V, 50/60Hz	ABD, Tayvan, Japonya, Kanada, vb.
AC 100-240V, 50/60Hz	Birleşik Krallık, Fransa, Almanya, Rusya, vb.

4-2. Cihaz görünümleri



Arka Kısım

Üst Kısım



Sol Kısım

Ön Kısım

Sağ Kısım

4-3. Düğmelerin Görünümü, İsimleri ve Fonksiyonları

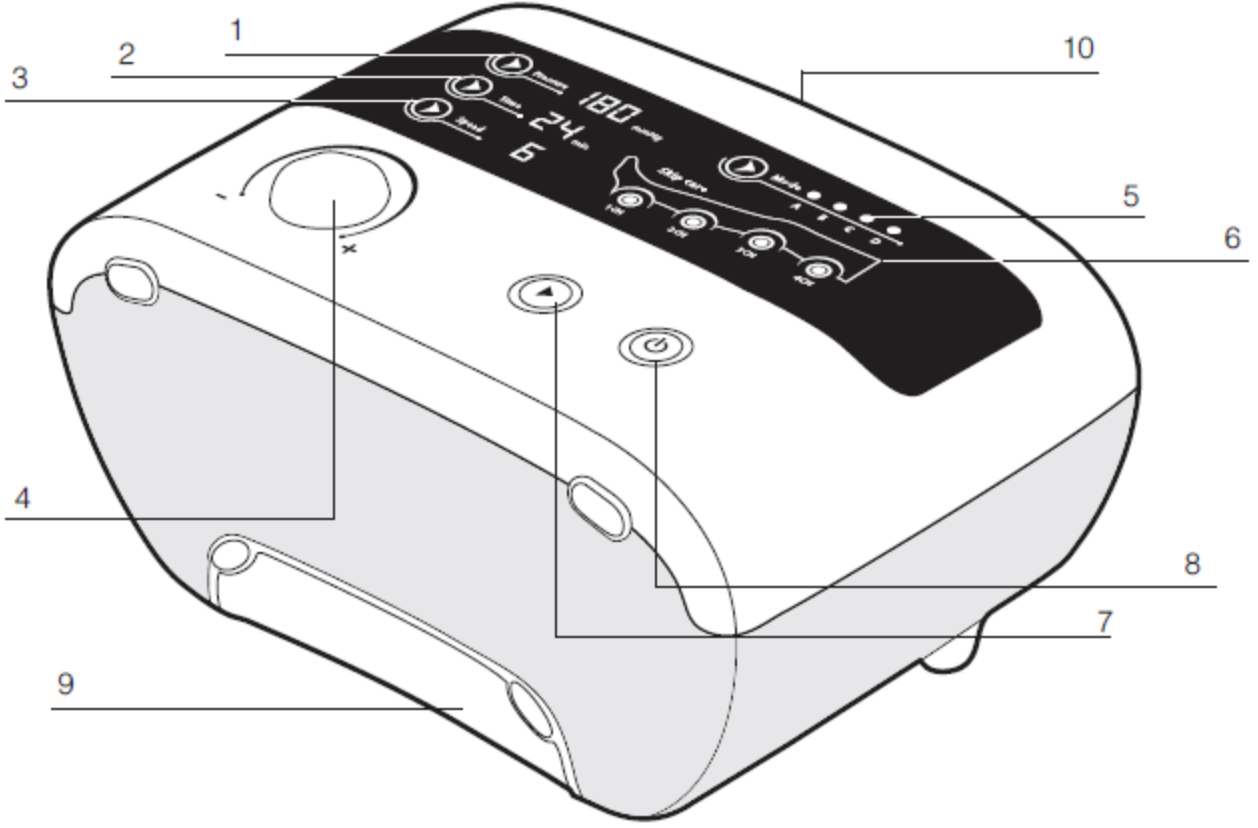

No.	Adı	Fonksiyonu
1	Basınç / ekran ayarı	Basınç ayarını gösteren bir pencere.
2	Zaman / ekran ayarı	Zaman ayarını gösteren bir pencere.
3	Hız / ekran ayarı	Basınç hızı ayarını gösteren bir pencere.
4	Kontrol topuz düğmesi	İşletimsel basıncı, zamanı, cihaz hızını kontrol eden topuz düğme.
5	Mod / ekran ayarı	Modu ayarlayan bir düğme (A, B, C, D).
6	Tedaviyi atla dokunmatik düğmesi / ekran	Tedavi edilecek bölümleri ayarlayan veya serbest bırakan bir düğme.
7	Başlat / Durdur düğmesi	Cihaz kullanımını başlatan veya durduran düğme.
8	Güç düğmesi	Cihazı açık konuma getiren güç düğmesi.
9	Hava soketi	Hava hortum tertibatı bağlantısı için soket.
10	Kavrama / Tutamak	Cihazı hareket ettirmek için tutamağı kullanın.

5. Ürün Kullanımı ve Prosedür

5-1. Cihazı kullanmadan önce

Cihazın ilk kullanımı sırasında kullanıcının, bu cihazı en düşük basınç yoğunluğunda kullanmasını ve daha güvenli ve etkili kullanım için doktor tavsiyesiyle vücut koşullarını kontrol ederek basınç yoğunluğunu kademeli olarak artırmasını tavsiye etmekteyiz. Lütfen kullanmadan önce manşonun ve cihazın durumunu kontrol edin. Lütfen en iyi şekilde verim elde etmek için kendinizi rahat bir pozisyona getirin.



5-2. Kurulum ve kullanım

- 1) Cihazı sert ve düz bir masaya yerleştirin ve bir güç çıkışına (priz) bağlayın.
- 2) Manşonun doğru ebatta olmasını ve güvenli bir şekilde hastaya takılmasını sağlayın.
- 3) Bağlanabilir hortum tertibatı ile manşonu cihaza bağlayın.
- 4) Cihazın üst kısmındaki güç düğmesiyle cihazı açın.
- 5) Cihazın üst kısmındaki düğmeye basarak kullanım zamanını, modunu, hızını ve basıncını ayarlayın.
- 6) Kullanımı başlatın.
- 7) Eğer kullanım sırasında zamanlayıcı / kronometre bitmezse, cihazı devre dışı bırakmak için lütfen Başlat / Durdur düğmesine tekrar basın.
- 8) Hava, manşondan tamamen çıktıktan sonra, güç kablosu bağlantısını kesin ve gücü tamamen kapatmak için güç düğmesine basın.

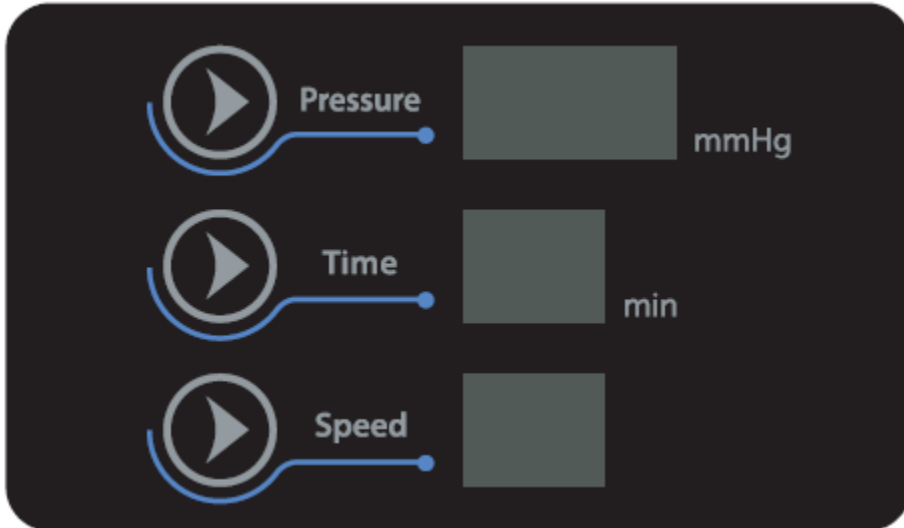
5-3. Basınç, zaman, hız, yoğunluk / şiddet ayarı



- Basınç aralığı ayar skalası: 10 - 180mmHg
- Zaman aralığı ayar skalası: 5 - 90 dakika
- Hız aralığı ayar skalası: 1 - 6 seviye

- Ayarlamak istediğiniz fonksiyonun  düğmesine basın ve ayarı değiştirmek için kontrol topuz düğmesini kullanın.
( düğmesine bastığınızda, düğme, ayarın değiştirilebilecek durumda olduğu anlamına gelen titreşim yapacaktır.)



- Basınç sensörü, ayar basıncını otomatik olarak algılar ve bir sonraki bölmenin basıncını ayarlar.
- Basınç, ayarlanan basınçtan daha zayıfsa hava sızıntısını kontrol edin.
- Manşondan hava sızıntısı olması veya hortum tertibatı bağlantısının başlıktan kopması durumunda, sensör yaklaşık 90 saniye süreyle basıncı ayarlar ve daha sonra bir sonraki kanala ilerler.
- ❖ Cihaz kullanımına yeni başlayan bir kişi, bu cihazı en düşük basınçta kullanmalı ve daha sonra vücut koşuluna göre basıncı kontrol etmelidir.

5-4. MOD ayarı

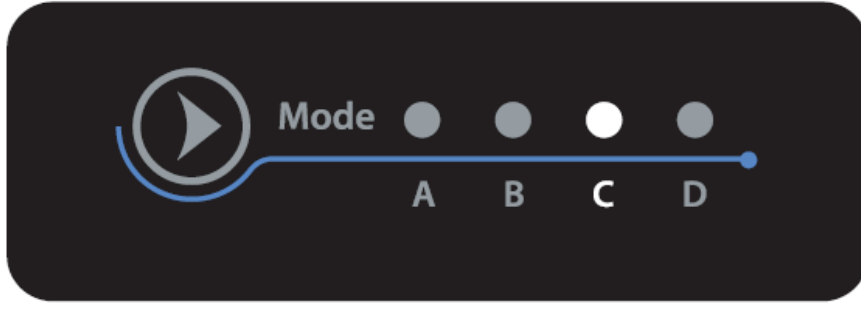

- Cihaz dört adet kullanım moduna sahiptir.
-  düğmesine basarak modu seçin.
- Kullanım sırasında mod değiştirilebilir özelliğindedir.

❖ A Modu (Tedavi öncesi modu)

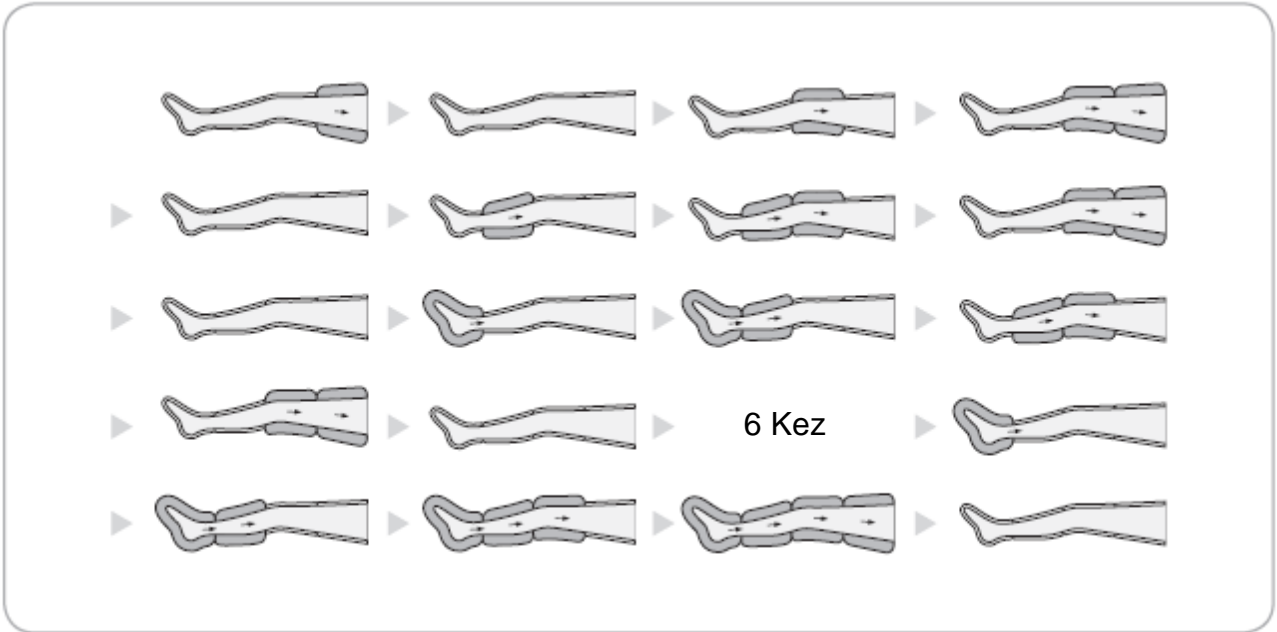

- A modunda, her bölme ayaktan uyluğa kadar birer birer şişirilir ve sonra söner.

❖ **B Modu (Lenf modu)**

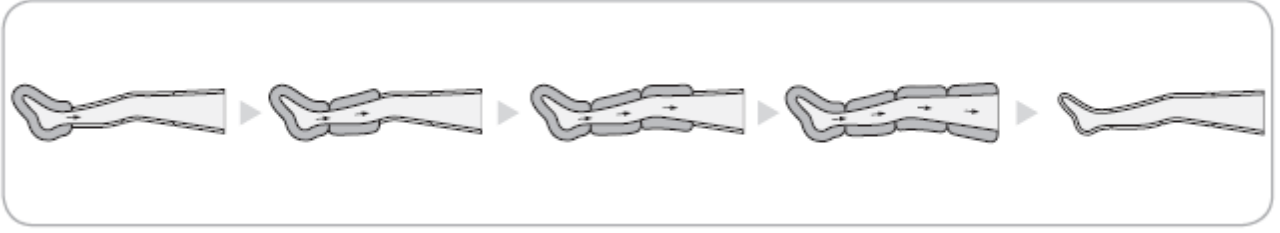

- B modunda, ayaktan uyluğa kadar tüm bölmeler sırayla şişirilir ve eşzamanlı olarak söndürülür.

❖ **C Modu (Distal Yoğun Modu)**

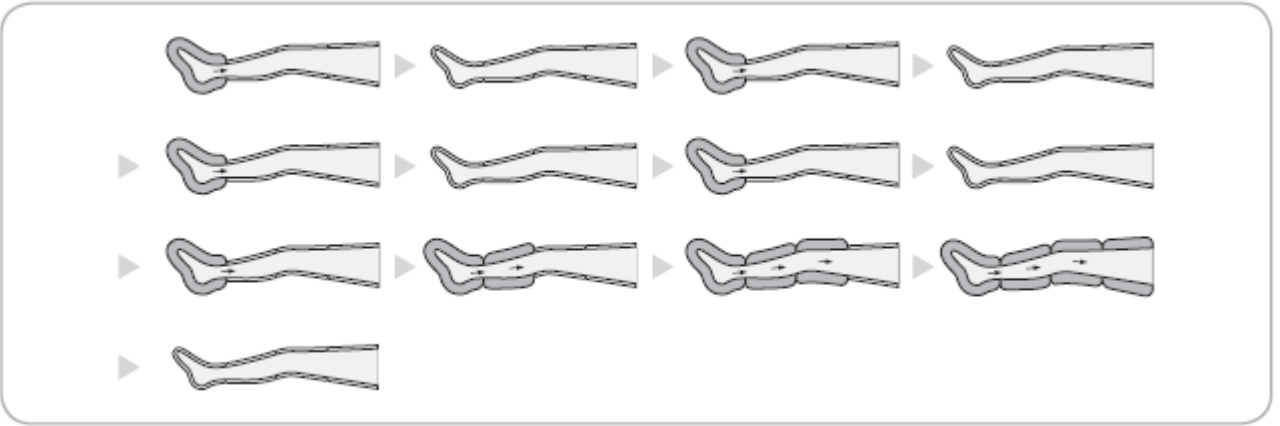

- C modunda, ayak bölgesi 5 kez şişirilir; ve B modu işlemi tatbik edilir.

❖ **D Modu (Yumuşak Lenf Modu)**

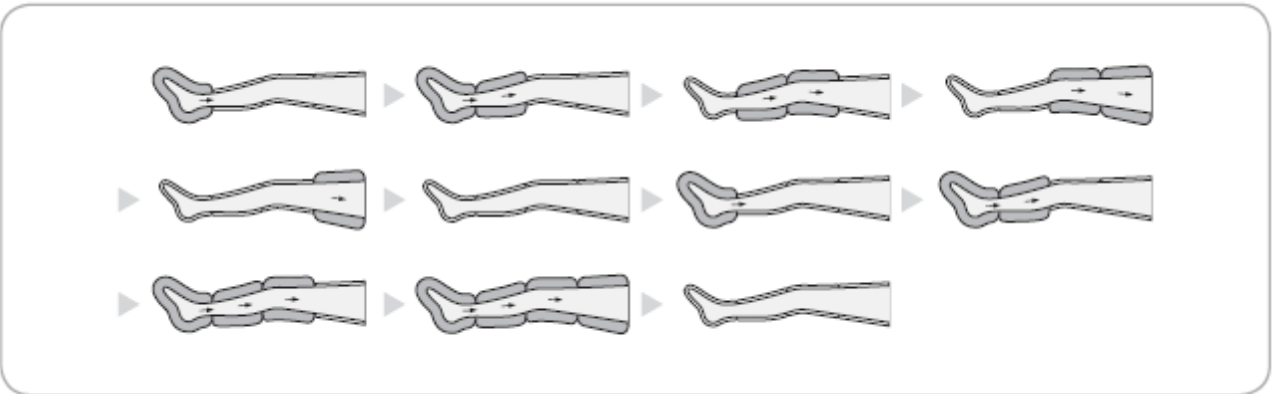

- D modunda, 4 bölmenin her biri eşzamanlı olarak şişirilir ve söndürülür; ve B modu tatbik edilir.

5-5. Tedaviyi atla modü ayarı

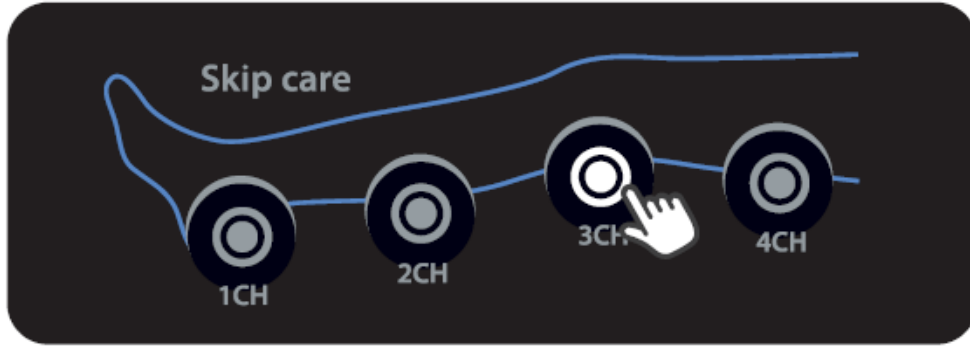

- Atlamak istediđiniz herhangi bir bölmeýi (iřlem sırasında bile) seęebilirsiniz.
- Bu mod, iřlem sırasında bile ayarlanabilir.

5-6. Hortum tertibatının cihaza bađlanması



- Fiř yönü konusunda dikkatli olun. Sadece bir manřon giyildiđinde, tekli bir hortum kullanın.

(Bir gövde merkezi giyildiđinde, çiftli bir hortum kullanın.)

6. Arıza Tespit ve Sorun Giderme

6-1. Genel Arıza Tespit ve Sorun Giderme

No.	Durum	Sebebi	Çözümü
1	Elektrik gücü yok	Güç bağlantısı hatası	Fiş doğru bir şekilde prize takılı mı?
2	Güç açık ancak çalışmıyor	Güç kaynağı hatası	Cihazın gücünü kapatın ve açın.
3	Kullanım sırasında gürültülü	Ayar durumu	Cihazın yatay şekilde kurulup kurulmadığını kontrol edin.
			Cihazın üst kısmında veya altında bir şey olup olmadığını kontrol edin.
4	Hortum tertibatında hava yok	Hortum bağlantısı hatası veya bükülmüş hortum	Hortum düzgün bir şekilde cihaza takılı mı?
			Hortumda herhangi bir bükülme yeri var mı?
5	Hava yanlış sırada / düzende enjekte ediliyor	Bağlantı durumu	Fiş doğru bir şekilde prize takılı mı?

6-2. Diğer arızalar















No.	Durum	Sebebi	Çözümü
1	Zayıf hava dışarı çıkıyor	Hava hortumu hasarı	Cihazı satın aldığınız firma ile iletişime kurun.
		Hava hortumu soketi hasarı	
		Arızalı iç parçalar	
2	Güç açıkken çalışmıyor	Arızalı iç parçalar	Cihazı satın aldığınız firma ile iletişime kurun.











- Garanti süresi içerisinde olmasına rağmen, kullanıcının dikkatsiz kullanımından kaynaklanan herhangi bir kusurdan dolayı sorumluluk kabul etmeyiz.
- Lütfen satıcınızla veya tamir veya geri satın almak için ürünü satın aldığınız yer ile iletişime geçin.
- Sorunu bu şekilde çözemezseniz, lütfen servis merkezimize başvurun.
- Sorunu bu şekilde çözemezseniz, lütfen Servis Kılavuzunu (RND-R-MSM-103-01-02) kontrol edin.

7. EMC Hakkında Bilgiler

Olay	Temel EMC standardı veya test yöntemi	Kullanım modu	Test edilen port	Test voltajı	Test seviyesi / gereksinim
Şebeke terminali parazit voltajı	CISPR 11:2015	Çalışırken	AC Ana Şebeke	AC 120V, 60Hz AC 220V, 60Hz AC 230V, 50Hz	Grup 1, Sınıf A
Yayılan parazit	CISPR 11:2015	Çalışırken	Dış Mahfaza	AC 120V, 60Hz AC 220V, 60Hz AC 230V, 50Hz	Grup 1, Sınıf A
Harmonik Akım Emisyonu	EN 61000-3-2:2014 IEC 61000-3-2:2014	Çalışırken	AC Ana Şebeke	AC 230V~, 50Hz	Sınıf A
Voltaj değişikliği, Voltaj dalgalanmaları ve Titreşim Emisyonu	EN 61000-3-3:2013 IEC 61000-3-3:2013	Çalışırken	AC Ana Şebeke	AC 230V~, 50Hz	Pst: 1 Plt: 0,65 Tmax: 0,5 dmax: %4 dc: %3,3
Elektrostatik Deşarj Bağışıklığı	EN 61000-4-2:2009 IEC 61000-4-2:2008	Çalışırken Beklemede	Dış Mahfaza	AC 120V, 60Hz AC 220V, 60Hz AC 230V, 50Hz	± 8 kV / Temas ± 2, ± 4, ± 8, ± 15 kV / Hava
Yayılan RF Elektromanyetik Alan Bağışıklığı	EN 61000-4-3:2006 + A2:2010 IEC 61000-4-3:2006 + A2:2010	Çalışırken Beklemede	Dış Mahfaza	AC 120V, 60Hz AC 220V, 60Hz AC 230V, 50Hz	3 V/m 80 MHz – 2,7 GHz 1 kHz'de %80 AM
RF kablosuz İletişim Ekipmanından Yakınlık Alanlarına Bağışıklık	EN 61000-4-3:2006 + A2:2010 IEC 61000-4-3:2006 + A2:2010	Çalışırken Beklemede	Dış Mahfaza	AC 120V, 60Hz AC 220V, 60Hz AC 230V, 50Hz	IEC 60601-1-2: 2014'te Tablo 9
Elektriksel Hızlı Geçiş / Patlama Bağışıklığı	EN 61000-4-4:2012 IEC 61000-4-4:2012	Çalışırken Beklemede	AC Ana Şebeke	AC 120V, 60Hz AC 220V, 60Hz AC 230V, 50Hz	± 2 kV, 100 kHz tekrar frekansı
Dalgalanma bağışıklığı	EN 61000-4-5:2014 IEC 61000-4-5:2014	Çalışırken Beklemede	AC Ana Şebeke	AC 120V, 60Hz AC 220V, 60Hz AC 230V, 50Hz	Fazdan faza ± 0,5 kV, ± 1 kV Fazdan Toprağa ±0,5 kV, ±1 kV, ±2 kV
Rf alanlarının tetiklediği İletilen Parazitlere karşı Bağışıklık	EN 61000-4-6:2014 IEC 61000-4-6:2013	Çalışırken Beklemede	AC Ana Şebeke	AC 120V, 60Hz AC 220V, 60Hz AC 230V, 50Hz	3 V 0,15-80 MHz ISM bandında 6 V 0,15 MHz ve 80 MHz arasında 1 kHz'de %80 AM
Güç Frekanslı Manyetik Alan Bağışıklığı	EN 61000-4-8:2010 IEC 61000-4-8:2009	Çalışırken Beklemede	Dış Mahfaza	AC 120V, 60Hz AC 220V, 60Hz AC 230V, 50Hz	30 A/m 50Hz & 60Hz
Voltaj düşmeleri	EN 61000-4-11:2004 IEC 61000-4-11:2004	Çalışırken Beklemede	AC Ana Şebeke	AC 100V, 50Hz AC 100V, 60Hz AC 127V, 50Hz AC 127V, 60Hz AC 220V, 60Hz AC 230V, 50Hz	%0 U _T : 0°, 45°, 90°, 135°, 180°, 225°, 270° ve 315°'de 0,5 çevrim %0 U _T : 1 çevrim ve %70 U _T : 25/30 çevrim Tek faz: 0°'da
Voltaj kesintileri	EN 61000-4-11:2004 IEC 61000-4-11:2004	Çalışırken Beklemede	AC Ana Şebeke	AC 100V, 50Hz AC 100V, 60Hz AC 127V, 50Hz AC 127V, 60Hz AC 220V, 60Hz AC 230V, 50Hz	%0 U _T ; 250/300 çevrim

8. Sembol Bilgileri

Semboller	Açıklaması	Referans
	İmalatçı firma	EN ISO 15223-1 5.1.1
	İmalat Verileri	EN ISO 15223-1 5.1.3
	Seri numarası	EN ISO 15223-1 5.1.7
	Ayrı şekilde toplanması gereken elektrikli ve elektronik bileşenleri gösteren sembol.	EN 50419
	BF tipi uygulama parçası	IEC 60878 5333
	Artırma Yönü	Özel Sembol
	Azaltma Yönü	Özel Sembol
	AÇMA / KAPATMA	IEC 60878 5009
	Grafiksel Çalıştırma	Özel Sembol
	Kirlenmeye yol açan bileşenlerin geri dönüştürülmesini öneren sembol	EN ISO 60878 1135
	Genel uyarı, Dikkat	ISO 7010 W001
	Doğrudan güneş ışığı	EN ISO 15223-1 5.3.2
	Avrupa Sertifikasının resmi markası	CE logosu
	Avrupa Temsilcisi	EN ISO 15223-1 5.1.2
	Bu işaret yukarıyı gösterecek şekilde yerleştirin.	ISO 7000 0623

	Kutudaki kancalara asmayın.	ISO 7000 0622
	Kırılabilir, dikkatli taşıyın	EN ISO 15223-1 5.3.1
	Kuru halde tutun	EN ISO 15223-1 5.3.4
	Kullanım talimatlarına başvurun	EN ISO 15223-1 5.4.3
	Kullanıcı kılavuzuna bakın	ISO 7010 M002
	Yük sınırlaması	ISO 7000 2403
	Nem sınırlaması	EN ISO 15223-1 5.3.8
	Sıcaklık sınırlaması	EN ISO 15223-1 5.3.7
	Atmosferik basınç sınırlaması	EN ISO 15223-1 5.3.9
	Genel yasaklama işareti	ISO 7010 P001
	Cihaz parçalarını sökmeyin / Cihazı parçalara ayırmayın.	Özel Sembol

Garanti

Cihazımızı kullandığınız için çok memnunuz. DAESUNG MAREF firması olarak biz, ürünlerimizin kalitesini iyileştirmek için elimizden geleni yapıyoruz.

❖ Garanti süresi içerisinde olmasına rağmen, kullanıcının dikkatsiz kullanımından kaynaklanan herhangi bir kusurdan veya aşağıdaki hususlardan dolayı sorumluluk kabul etmemekteyiz.

1. Kuvvetli bir çarpmadan dolayı cihazın bozulması.
2. Kullanıcının cihaz iç kısmını keyfi olarak tamir etmesi veya yenisini yapması.
3. Cihazın yasak yerlerde kullanılması.
4. Cihazın, Firmamızın <Kullanım Şekli> prensibinin aksi yönünde kullanılması halinde.
5. Manşonlar sarf malzeme türünden ürünlerdir.

Aralıklı Pnömatik Sıkıştırma Sistemi	
LF900	
Garantisi	Cihaz: 1 Yıl

ŞİRKET TARİHÇESİ

1990'lı Yıllar

- **1986**
 - DAESUNG Makine Şirketi kuruldu.
- **1994**
 - Şirket adı DAESUNG MAREF CO., LTD. şeklinde değişti.
- **1999**
 - DOCTOR LIFE tescil ettirildi.
 - Uzun kompresyon dolaşımı terapi makinesi için faydalı modelin tescili.

2000'li Yıllar

- **2004**
 - 34'üncü kıymetli Teknik bronz ödülleri.
 - Başkan yardımcılığı ödülü.
 - Seçkin Dünya sınıfı ürünleri.
- **2006**
 - Yenilikçi yönetim ödülleri.
 - KGMP tescili.
 - Başbakan tarafından verilen KFPA ödülleri.
- **2007**
 - Merit Sertifika Belgelemesi.
- **2008**
 - Chungbu Bölgesel Vergi Servisi Müdüründen bir takdirname alındı.
- **2009**
 - Gunpo-si Belediye Başkanı'ndan Takdirname.
 - Sosyal İşler Bakanı tarafından ödüllendirilme.

2010'lu Yıllar

- **2010**
 - Gyeonggi Şehri'nce yapılan Ticaret ve Sanayi Günü için Vali tarafından verilen takdirname.
- **2011**
 - Başkanlık Ödülü.
 - Kore Hassas Sanayi Teknolojileri Yarışmasında Altın grupta listelenme.
- **2012**
 - Global ölçekte Küçük Dev Şirket olarak seçilme.
- **2013**
 - Kredi fon güvencesi olan bir yıldız şirket.
 - Ticaret Sanayi Forumu Üyesi.
- **2014**
 - INNO-BIZ yetkili üyeliği.
 - DVT önleme sisteminin tanınmasında Kore dünya sınıfı ürün ödülü.
- **2015**
 - Endüstriyel şirkete yönelik 8'inci tıbbi cihazlar günü başkanlık ödülü.
- **2017**
 - Yenilikçi tasarım şirketlerinden biri olarak seçildi.
 - Tüketicilerce servis memnuniyeti alanında birincilik ödülüne layık görüldü.
- **2018**
 - Seul E-Land FC'nin resmi sponsoru.
 - İstihdam ve İşgücü Bakanlığı'ndan bir takdirname.



DS MAREF
DAESUNG MAREF CO.,LTD.

DAESUNG MAREF CO., LTD.
298-24, Gongdan-ro, Gunpo-si, Gyeonggi-do, Kore
Tel.: +82-31-459-7211 Faks: +82-31-459-7215
E-posta: info@dsmaref.com Web sayfası: www.dsmaref.com

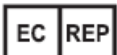

KTR Europe GmbH
KONSTRUKTION & MASCHINENBAU

KTR Europe GmbH
Mergenthalerallee 77, Eschborn, Hessen, 65760, Almanya
Tel.: +49(0) 6196-887170 Faks: +49(0) 6196-887-1728



www.elsa.web.tr
info@elsa.web.tr
f @ in

elsaortopedirehabilitasyon

ANKARA - MERKEZ

Mustafa Kemal Mah.2156. Sok.
No:16/7 Çankaya 06510 ANKARA
Tel : 0 312 434 27 94
0 312 434 42 94
Fax : 0 312 434 22 82

ANKARA - ŞUBE

Süleyman Sırrı Sokak No:21/B
Sıhhiye 06420 ANKARA
Tel : 0 312 432 02 45
0 312 432 12 43
Fax : 0 312 432 42 87

İSTANBUL - ŞUBE

Perpa Ticaret Merkezi A-Blok
Kat :1-2-3 No:31
Şişli 34384 İSTANBUL
Tel : 0 212 320 88 81 (4 HAT)
Fax : 0 212 320 88 85

Teknik sorunlarınız için : teknikdestek@elsa.web.tr | 0(312) 434 2794 / 0533 367 7154